

Sélection
PL

DU 01/11/21 AU 28/02/22



Sélection PL

CLAS[®]



2021.

Cette année marque la fin d'une longue période difficile dont nous voyons enfin le bout du tunnel.

Se fut une mise à l'épreuve et nous sommes fiers d'avoir réussi à la traverser. D'autant plus fiers que cette année marque notre 25ème anniversaire !

Un quart de siècle ce n'est pas rien.

- 25 ans de savoir-faire, d'accompagnement, d'écoute, et de service
- 25 années passionnantes à vos côtés
- 25 ans à innover et s'adapter à vos besoins sur un marché en constante évolution

1996-2021.

On ne va pas en rester là.

Fort de notre expérience et expertise acquise au fil des ans dans le domaine automobile, nous proposons également - depuis 4 ans maintenant- un catalogue spécifique PL et des "sélections" spécifiques construites pour répondre à vos besoins et activités.

Dans cette Sélection vous trouverez des produits :

- d'éclairage
- autour de la roue
- autour du véhicule
- et bien sûr de l'outillage technique

On ne va pas vous l'apprendre mais les organes PL (de par leur taille & poids) nécessitent une préparation et une intervention toute particulière pour éviter toute détérioration, refus de garantie, voire pire : des blessures corporelles.

Nous vous proposons des outils techniques et intelligents vous permettant d'améliorer vos interventions tout en VOUS préservant.

Retrouvez-nous sur **Solutrans** (Lyon) du 16 au 20 novembre **Stand 2-F-059**, pour découvrir nos solutions pour faciliter votre quotidien et bien sûr tout au long de l'année avec nos équipes commerciales et techniques qui sont là pour répondre à vos questions et vous conseiller.

2021-

On repart pour 25 ans ?

L'équipe CLAS

SOLUTRANS

16 - 20 NOV 2021 LYON - EUREXPO

Stand

Hall 2 - Allée F - 059



OE 0395

TN

MINI LAMPE D'INSPECTION RECHARGEABLE 3W COB+1SMD

27€HT

*Au lieu de 32 €HT

Compact : 3 en 1



Caractéristiques :

- corps en aluminium
- 2 aimants + clip ceinture
- triple éclairage : 3W COB en façade + 1W SMD en tête + UV en façade
- intensité lumineuse : 250lm en façade, 70lm en tête
- led UV
- longueur d'onde UV : 390-400nm
- protection surcharge et surchauffe
- autonomie : 3.5h-10h (en tête)
- temps de charge : 3-4h
- indicateur de charge
- batterie : 3.6V 2200mAh
- chargeur secteur 220V
- dimensions : L.111xI.27xH.24mm



OE 0129

TN

MINI BALADEUSE 360° IK07

Baladeuse compacte.
Clip stylo en acier inoxydable à l'arrière du boîtier.

29€HT

*Au lieu de 34 €HT

Support magnétique
articulé



Caractéristiques :

- 2W COB en façade + 3W 1818 SMD LED de haute qualité en tête
- intensité lumineuse en façade 2 positions 100-200 lumens
- intensité lumineuse en tête 120 lumens
- IP 20
- dimensions: 175x20x25mm



OE 0131

TN

BALADEUSE RECHARGEABLE ARTICULEE IK08

Baladeuse de poche
Clip stylo en acier
inoxydable à l'arrière du
boîtier

34€HT

*Au lieu de 39 €HT

IK08 : grande
résistance aux chocs



Caractéristiques :

- 3W COB en façade + 1W en tête (3030 SMD)
- intensité lumineuse en façade 250 lumens
- intensité lumineuse en tête 60 lumens
- base rotative 180°
- autonomie : 3.5h
- poids : 200g
- batterie Li-ion 3.7V 2600mAh
- led indicateur de charge : rouge - en cours de chargement / vert - plein
- temps de chargement : 3h
- rechargeable via câble USB fourni
- dimensions : 195x50x30mm



OE 0055

TN

LAMPE FRONTALE SUPPORT MAGNETIQUE RECHARGEABLE 480Lm

Lampe frontale articulée.
Interrupteur à capteur sans contact, idéal quand on a les mains sales ou dans des gants.
Rechargeable via câble USB fourni.

30€HT

*Au lieu de 35 €HT



Déclipsable
Magnétique

Caractéristiques :

- technologie Cree led + COB
- 4 puissances de 90 à 480 lumens
- batterie 3.7 1400 Mah Lithium Polymer
- temps de charge : 3h environ
- poids 97g





OE 9595

PACK BALADEUSE INDUCTION OE 0147 CHARGEUR SIMPLE

Caractéristiques baladeuse :

- LED : 1 SMD+ 1 COB
- Lumen avant : 300 à 100Lm
- Lumen haut : 100Lm
- Kelvin : 5700K
- autonomie avant : 3h/6h
- autonomie haut : 6h
- temps de charge : 3h (5V-1A)
- IP65
- IK08
- batterie : 3.7V/1500mAh
- câble : USB-C
- poids : 200g
- dimensions : H.133xl.68xP.25mm

Caractéristiques chargeur :

- dimensions : 105x150mm
- entrée DC 5V/1A
- sortie USB 5V/1A
- 1 emplacement de charge DC 5V/5W
- munie d'un témoin d'alimentation
- livrée avec son câble de charge USB/C



NEW



79€HT

*Au lieu de 88 €HT

Charge par induction

IP 65
PRO

WARRANTY

OE 9494

PACK BALADEUSE INDUCTION OE 0146 CHARGEUR SIMPLE

Caractéristiques baladeuse :

- LED : 1xSMD + 1xCOB
- lumen avant : 600 à 100Lm
- lumen haut : 100Lm
- Kelvin : 5700K
- autonomie avant : 2.5/10h
- autonomie haut : 10h
- temps de charge : 2h (5V-2A)
- IP65
- IK08
- batterie : 3.7V/2600mAh
- câble : USB-C
- poids : 302g
- dimensions : 205x55x40mm

Caractéristiques chargeur :

- dimensions : 105x150mm
- entrée DC 5V/1A
- sortie USB 5V/1A
- 1 emplacement de charge DC 5V/5W
- munie d'un témoin d'alimentation
- livrée avec son câble de charge USB/C



NEW



89€HT

*Au lieu de 98 €HT

Charge par induction

IP 65
PRO

WARRANTY

OE 9797

PACK BALADEUSES INDUCTION OE 0147X2 CHARGEUR DOUBLE

Caractéristiques baladeuse :

- LED : 1 SMD+ 1 COB
- Lumen avant : 300 à 100Lm
- Lumen haut : 100Lm
- Kelvin : 5700K
- autonomie avant : 3h/6h
- autonomie haut : 6h
- temps de charge : 3h (5V-1A)
- IP65
- IK08
- batterie : 3.7V/1500mAh
- câble : USB-C
- poids : 200g
- dimensions : H.133xl.68xP.25mm

Caractéristiques chargeur :

- dimensions : 105x200mm
- entrée DC 5V/2A
- sortie USB DC 5V/1A
- 2 Charges simultanées DC 5V/5W
- munie d'un témoin d'alimentation
- livrée avec son câble de charge USB/C



NEW

139€HT

*Au lieu de 157 €HT

Charge par induction

IP 65
PRO

WARRANTY



OE 9696

PACK BALADEUSES INDUCTION OE 0146X2 CHARGEUR DOUBLE

159€HT

*Au lieu de 177 €HT

NEW



Charge par induction

Caractéristiques baladeuses :

- LED : 1xSMD + 1xCOB
- lumen avant : 600 à 100Lm
- lumen haut : 100Lm
- Kelvin : 5700K
- autonomie avant : 2.5/10h
- autonomie haut : 10h
- temps de charge : 2h (5V-2A)
- IP65
- IK08
- batterie : 3.7V/2600mAh
- câble : USB-C
- poids : 302g
- dimensions : 205x55x40mm

Caractéristiques chargeur :

- dimensions : 105x200mm
- entrée DC 5V/2A
- sortie USB DC 5V/1A
- 2 Charges simultanées DC 5V/5W
- munie d'un témoin d'alimentation
- livrée avec son câble de charge USB/C



IP 65
PRO



2
WARRANTY

OE 9898

PACK BALADEUSES INDUCTION OE 0146+OE 0147 CHARGEUR DOUBLE

149€HT

*Au lieu de 167 €HT

NEW



Charge par induction

Caractéristiques OE 0146 :

- LED : 1xSMD + 1xCOB
- lumen avant : 600 à 100Lm
- lumen haut : 100Lm
- Kelvin : 5700K
- autonomie avant : 2.5/10h
- autonomie haut : 10h
- temps de charge : 2h (5V-2A)
- IP65
- IK08
- batterie : 3.7V/2600mAh
- câble : USB-C
- poids : 302g
- dimensions : 205x55x40mm

Caractéristiques OE 0147 :

- LED : 1 SMD+ 1 COB
- Lumen avant : 300 à 100Lm
- Lumen haut : 100Lm
- Kelvin : 5700K
- autonomie avant : 3h/6h
- autonomie haut : 6h
- temps de charge : 3h (5V-1A)
- IP65
- IK08
- batterie : 3.7V/1500mAh
- câble : USB-C
- poids : 200g
- dimensions : 133x68x25mm

Caractéristiques chargeur :

- dimensions : 105x200mm
- entrée DC 5V/2A
- sortie USB DC 5V/1A
- 2 Charges simultanées DC 5V/5W
- munie d'un témoin d'alimentation
- livrée avec son câble de charge USB/C



IP 65
PRO



2
WARRANTY



OE 0178

RAMPE RECHARGEABLE ALUMINIUM 32 LED IK07

La rampe d'éclairage est simple et rapide à mettre en place pour travailler les mains libres, sous le capot ou dans l'habitacle.

109€HT

*Au lieu de 129 €HT

IK07 : grande
résistance aux chocs**Caractéristiques :**

- crochets anti rayures largeur 60mm
- diffusion de lumière à 180° sans zone d'ombre
- 2 intensités lumineuses : 500-1000 lumens
- kelvin : 5700 / 6000K
- IK07
- rampe pivotante 360°
- batterie : 3.7V 4400mAh Li-ion
- temps de charge : 4h
- autonomie : 3-6h
- cadre en aluminium, longueur ajustable 115-180cm



OE 0143

BALADEUSE RECHARGEABLE ULTRA FINE
A INTENSITE VARIABLE 7W IK07

Baladeuse équipée d'un variateur, permettant un réglage d'intensité optimal dans toutes les situations.
L'éclairage en tête s'utilise seul ou simultanément avec l'éclairage en façade grâce à l'interrupteur séparé.

Achat x1

55€HT
L'unité

*Au lieu de 59 €HT

Achat x2

49€HT
L'unité

*Au lieu de 59 €HT

Achat x3

47€HT
L'unité

*Au lieu de 59 €HT

Caractéristiques :

- corps ABS résistant aux chocs avec revêtement rubber pour un grip parfait
- tête ultra fine : 21x11mm
- 7W COB en façade + 3W en tête
- intensité lumineuse : 60 à 600lm réglable par variateur
- interrupteur d'éclairage en tête séparé
- crochet orientable 360°
- base magnétique sur rotule inclinable 45° + rotative 360°
- indicateur de charge
- autonomie : 2 à 16h (suivant intensité)
- temps de charge : 4h
- batterie Li-ion 3.7V-2600mAh
- chargeur secteur + prise USB
- dimensions : 384x40x45mm

Variateur de
luminosité



TN

OP 1407

CLE A CHOC 1" 2441Nm

- puissante
- travail horizontal
- broche longue 210mm
- gâchette intégrée dans la poignée
- variateur 3 positions
- technologie double marteaux
- échappement latéral

Caractéristiques :

- couple maxi : 2441Nm
- couple desserrage : 2033Nm
- vitesse : 6.000tr/min
- longueur : 467mm
- raccord : 1/2"
- pression d'alim : 6.2bar
- consommation : 282l/min
- poids net : 7.5kg



739€HT

*Au lieu de 869 €HT



OS 3530

COFFRET DOUILLES CHOC 6 PANS LONGUES 24-50mm 1" (9 PCS)

Composition :

- OS3531 : douille choc 6 pans longue 24mm 1"
- OS3532 : douille choc 6 pans longue 27mm 1"
- OS3533 : douille choc 6 pans longue 30mm 1"
- OS3534 : douille choc 6 pans longue 32mm 1"
- OS3535 : douille choc 6 pans longue 35mm 1"
- OS3536 : douille choc 6 pans longue 38mm 1"
- OS3537 : douille choc 6 pans longue 41mm 1"
- OS3538 : douille choc 6 pans longue 46mm 1"
- OS3539 : douille choc 6 pans longue 50mm 1"

DIN ISO 3129



169€HT

*Au lieu de 199 €HT



TN

OP 1405

CLE A CHOC 3/4" 1898Nm

Caractéristiques :

- couple maxi : 1898Nm
- couple desserrage : 1627Nm
- vitesse : 5.500tr/min
- longueur : 215mm
- raccord : 3/8"
- pression d'alim : 6.2bar
- consommation : 198l/min
- poids net : 3.3kg
- puissante
- légère.
- carter moteur composite
- variateur 3 positions
- inversion serrage/desserrage une main
- technologie double marteaux
- raccord d'admission tournant
- échappement par poignée



405€HT

*Au lieu de 479 €HT



TN

OS 3430

COFFRET DOUILLES CHOC 6 PANS LONGUES 26-38mm 3/4" (8 PCS)

Composition :

- OS3431 : douille choc 6 pans longue 26mm 3/4"
- OS3432 : douille choc 6 pans longue 27mm 3/4"
- OS3433 : douille choc 6 pans longue 29mm 3/4"
- OS3434 : douille choc 6 pans longue 30mm 3/4"
- OS3435 : douille choc 6 pans longue 32mm 3/4"
- OS3436 : douille choc 6 pans longue 35mm 3/4"
- OS3437 : douille choc 6 pans longue 36mm 3/4"
- OS3438 : douille choc 6 pans longue 38mm 3/4"

129€HT

*Au lieu de 149 €HT

DIN ISO 3129

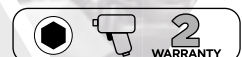

TN

OM 0400

TN

DOUILLE A CHOC 32mm AVEC
CONTROLEUR COUPLE 450Nm 1"



59€HT

*Au lieu de 69 €HT



OM 0401

TN

DOUILLE A CHOC 32mm AVEC
CONTROLEUR COUPLE 500Nm 1"



59€HT

*Au lieu de 69 €HT



OM 0402

TN

DOUILLE A CHOC 33mm AVEC
CONTROLEUR COUPLE 550Nm 1"



59€HT

*Au lieu de 69 €HT



OM 0403

TN

DOUILLE A CHOC 33mm AVEC
CONTROLEUR COUPLE 650Nm 1"



59€HT

*Au lieu de 69 €HT



OM 0135

TN

MASSE ANTIREBOND 4,5kg L.900mm

Permet de décoller les roues des poids-lourds lorsqu'elles sont collées au moyeu.



52€HT

*Au lieu de 61 €HT

- technologie antibond
- manche plastique L.780mm
- dimensions tête : L .180xL.105xH.105



OM 9311
OUTIL REFECTION GOUJONS ROUES PL

Cet outil sert à restaurer les filetages endommagés et à les aligner correctement. Convient particulièrement pour les goujons de roues.

Utilisation :

- sélectionner la filière adaptée au diamètre et au pas du goujon à restaurer
- élargir la filière et la placer en fond de goujon
- desserrer à l'aide de la douille porte-filière

- M18x1.5mm DAF/IVECO/MAN/Renault/Volvo
- M20x1.5mm Mercedes/Scania
- M22x1.5mm DAF/Ford/MAN/Renault/Volvo/Mercedes/Scania
- 7/8"-11 Scania
- adaptateur hexagonal : 32mm

Le kit comprend quatre filières en deux parties s'adaptant sur les tailles des filets de goujons de roues les plus courants en PL.

62€HT

*Au lieu de 73 €HT

NO
WARRANTY

OP 1465
DECOLLEUR DE PNEUS

Caractéristiques :

- course : 80mm
- ouverture mâchoire : 68mm
- longueur : 380mm
- raccord : 1/4"
- pression d'alim : 6.2bar
- consommation : 113l/min

Livré avec raccord

795€HT

*Au lieu de 945 €HT

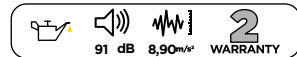
OM 9002
CHARIOT DE MANUTENTION POUR ROUES PL

Il utilise des principes de levier simples afin que l'utilisateur procure le moins d'effort physique possible.

Ce chariot permet à l'utilisateur d'utiliser son poids corporel pour pousser la poignée vers le bas afin de soulager la roue pour l'extraire des goujons.

Réduit les TMS.

Installation et retrait faciles des ensembles roues/pneus de camion

3 positions pour les rouleaux en fonction de la taille des pneus

Évite d'endommager les goujons de roue

Pour toutes les roues de 6,5" à 24,5"

145€HT

*Au lieu de 169 €HT

Caractéristiques :

- largeur des bras : 500mm
- profondeur : 350mm

OM 0778
CLE DYNAMOMETRIQUE 1" 200-1000Nm 1200mm

569€HT

*Au lieu de 669 €HT



Livré avec certificat d'étalonnage

Double graduation : Nm et ft/lb
Conforme DIN ISO 6789 2017-1





OE 0900

OUTIL DEPORTE POUR DEGRIPPAGE PAR INDUCTION PL

Cet outil permet de chauffer une pièce à un endroit précis, facilitant ainsi le déblocage de vis, écrous, boulons, biellettes, moyeux (même rouillés), sondes lambda, roulements à billes... Il permet également d'enlever facilement les autocollants, de démonter des baguettes de portes collées ou des écrous de roues PL.

C'est une réelle alternative au chalumeau ou à la torche à flamme : son système d'induction permet de chauffer précisément et sans flamme une pièce métallique (conductrice) sans risque de détérioration des pièces avoisinantes non conductrices (verre, plastique, peinture...)

De plus, l'opérateur gagne un temps considérable à la mise en oeuvre de l'outil.

Sécurité accrue
Gain de temps

3900€HT

*Au lieu de 4500 €HT

**Caractéristiques :**

- fréquence : 18-60kHz
- puissance : 3.7kVA
- régulateur de puissance : 10-100%
- écran de contrôle et minuterie
- éclairage de la zone de travail par LED
- refroidit par eau
- dimensions : 240x200x440mm
- poids : 11.5kg

Composition :

- unité centrale à induction déportée avec fil secteur 3m et câble de connexion 2m (pour l'accessibilité)
- bobine induction à chauffe latérale

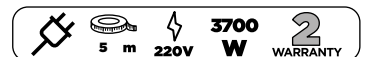



TN

OP 1628

ENROULEUR AIR PL Ø13mm 20m



289€HT

*Au lieu de 349 €HT

- support en acier peint
- système d'arrêt automatique du tuyau
- tuyau Øint. 13mm
- pression max 20bar
- raccord 1/2"

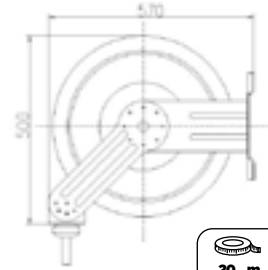
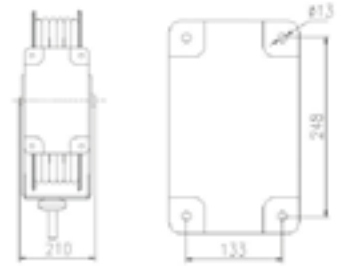

OH 9042N 1850 €HT

CRIC HYDROPNEUMATIQUE 10-22-40T

Affectations : Camion, remorque, bus, engin agricole, travaux publics.

1570€HT

*Au lieu de 1850 €HT

Caractéristiques :

- permet de travailler rapidement et sans effort
- système anti-surcharge
- 3 étages : 40-22-10T
- équipé d'une valve de contrôle de vitesse de descente pour une sécurité accrue
- long manche en T pour un positionnement facile du cric sous le véhicule
- manche 3 positions : 90-45-0° système de verrouillage métal
- piston traité pour une haute résistance
- h. mini : sans rallonge 125mm/avec rallonges 256mm
- h. maxi : sans rallonge 276mm/avec rallonges 407mm
- longueur : 527mm
- largeur : 268mm
- rallonges : 11-45-75mm
- pression d'alimentation : 9-12bar
- poids : 36kg

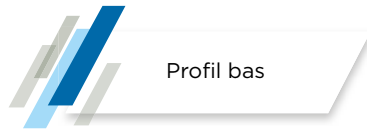

Profil bas



OH 0237

VERIN DE FOSSE 2 ETAGES 1,5T

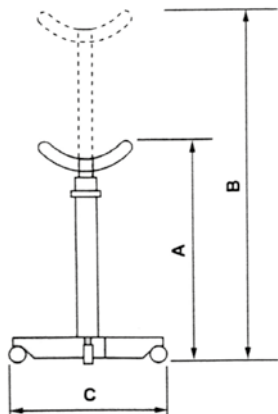

Descente type homme mort

995€HT

*Au lieu de 1145 €HT

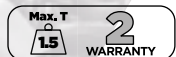

REF	Capacité Capacity	A (mm)	B (mm)	C (mm)	Poids Weight
OH 0237	1500kg	880	1900	700	58kg



OH 0951

PRESSE HYDRO-PNEUMATIQUE 50T VERIN
COULISSANT DOUBLE COMMANDE



Polycarbonate
protégeant
l'opérateur

Disponible en Janvier

2539€HT

*Au lieu de 2990 €HT

Caractéristiques :

- pompe hydraulique 2 vitesses
- commande manuelle ou pédale hydropneumatique
- piston chromé avec vis d'ajustement
- vérin coulissant avec poignée et échelle de positionnement
- protection polycarbonate protégeant l'opérateur contre d'éventuels éclats
- hauteur de table réglable 12 positions
- montée/descente de la table assistée par treuil
- maintien de la table par 2 goupilles surdimensionnées
- bac de récupération 226x136x55mm
- grand manomètre
- bloc support en V réversible, kit poinçons et polycarbonate inclus.

OH 0851

KIT POINCONS 50T



129€HT

*Au lieu de 157 €HT





OH 0910

PRESSE HYDROPNEUMATIQUE 100T

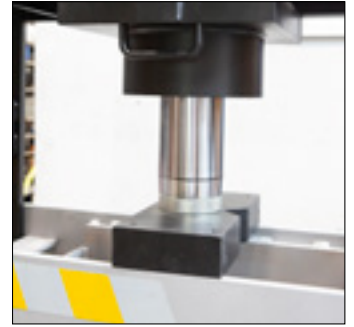

Polycarbonate protégeant l'opérateur

Disponible en Janvier

5590€HT

*Au lieu de 6990 €HT

OH 0810

KIT POINCONS 100T

199€HT

*Au lieu de 249 €HT



Max. T 100 NO WARRANTY

Max. T 100 5 WARRANTY

Caractéristiques :

- pompe hydraulique 2 vitesses
- commande manuelle ou pédale hydropneumatique (double pédale montée descente)
- piston chromé avec vis d'ajustement
- vérin coulissant avec poignée et échelle de positionnement
- protection plexiglass protégeant l'opérateur contre d'éventuels éclats
- hauteur de table réglable 12 positions
- montée/descente de la table assistée par treuil
- maintien de la table par 2 goupilles surdimensionnées
- grand manomètre
- bloc support en V réversible, kit poinçons et plexiglass inclus.



TN

OH 8013PL

TRILOGIE INTERVENTION MOYEUX FREINS PL



Flasher pour voir la vidéo !

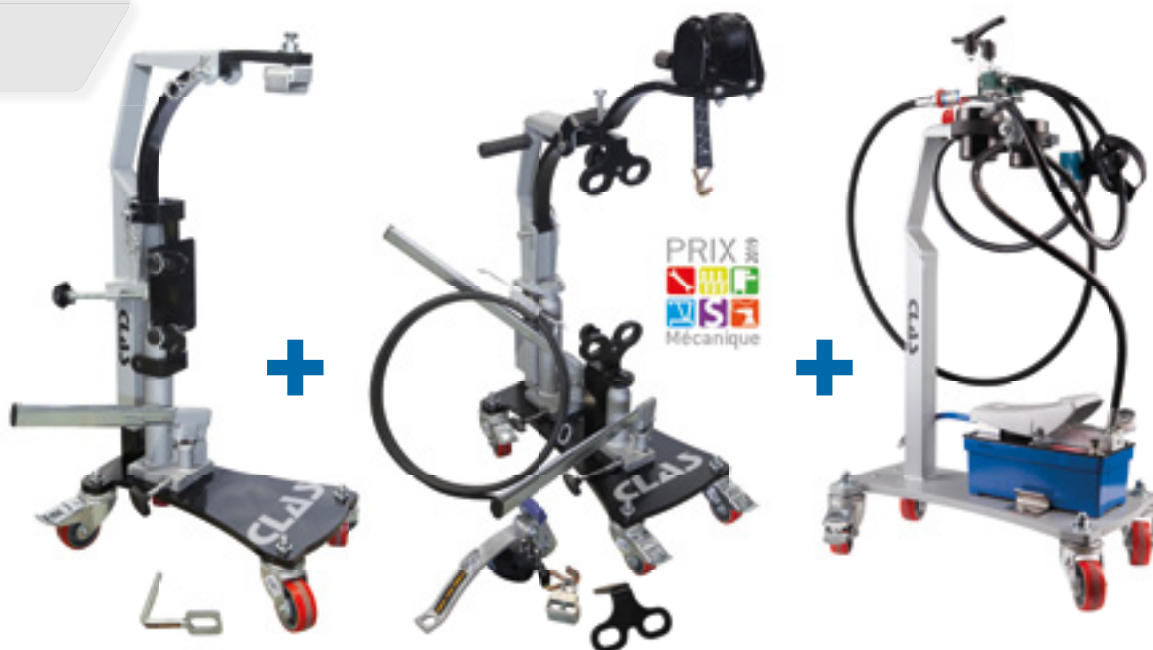

8390€HT

*Au lieu de 8509 €HT

PRODUITS EN PRESENTATION SUR LE SALON SOLUTRANS du 16 au 20 novembre 2021



OH 8010

SUPPORT MOYEUX/ETRIERS ET TAMBOURS DE FREINS PL

Pour une opération optimale, la méthodologie conseillée (ex. : remplacement disque) :

- 1- utilisation du support étriers OH 8001 pour garder la position initiale
- 2- utilisation du support moyeux/étriers OH 8010 pour extraire l'ensemble
- 3- utilisation éventuelle de l'extracteur de disque par vérin OH 8012 dans un cas de force majeure

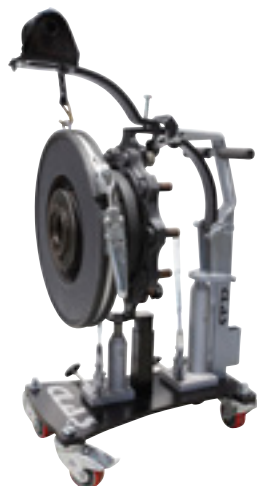

2549 €HT

Tarif utilisateur conseillé



+ VESTE CLAS 25 ANS OFFERTE



Caractéristiques :

- course : 200mm
- charge max treuil : 120kg
- 6 roues dont 2 pivotantes freinées
- dimensions : 550x300x700mm
- poids : 49Kg





TN

OH 8001

SUPPORT ETRIERS DE FREINS PL

Pour une opération optimale, la méthodologie conseillée (ex. : remplacement disque) :

- 1- utilisation du support étriers OH 8001 pour garder la position initiale
- 2- utilisation du support moyeux/étriers OH 8010 pour extraire l'ensemble
- 3- utilisation éventuelle de l'extracteur de disque par vérin OH 8012 dans un cas de force majeur

2119 €HT

Tarif utilisateur conseillé



**+ VESTE CLAS
25 ANS
OFFERTE**

Prise étrier 4 positions :

- 1' (12h)
- 2' (10h/2h)
- 3' (9h/3h)
- 4' (Spécifique avec la pige de déport pour Mercedes).

Caractéristiques :

- course : 200mm
- 4 roues pivotantes dont 2 freinées
- dimensions : 470x250x700mm
- poids : 35Kg



1 seul opérateur



OH 8013

VERINS EXTRACTION DISQUES DE FREINS

Spécialement conçu pour séparer les disques du moyeu en un temps record lorsque ceux-ci sont collés par la corrosion.

Réduit le temps de travail et sécurise l'opération en évitant à l'opérateur l'utilisation de marteaux, disqueuses, découpeuses...

Limite les risques d'accidents.

3879 €HT

Tarif utilisateur conseillé



**+ VESTE CLAS
25 ANS
OFFERTE**

Caractéristiques :

- 2 vérins 4T indépendants sur flexible L.1500mm
- longueur min : 84mm
- longueur max : 125mm
- course 41mm
- Ø piston : 32mm
- pompe à pied max 700bar
- flexibles de pompe longueur 220mm
- 4 roues dont 2 pivotantes freinées
- dimensions : 470x300x500mm
- poids : 37kg

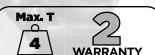



OH 8005

GRUE PORTE BATTERIE/CATALYSEUR PL

Préserve l'intégrité physique de l'opérateur



3799 €HT

Tarif utilisateur conseillé



**+ VESTE CLAS
25 ANS
OFFERTE**

Chaîne de sécurité
Support ajustable de la batterie
Sangle batterie

Caractéristiques :

- Charge max : 90kg
- 4 roues dont 2 pivotantes freinées
- hauteur levage : 1890mm

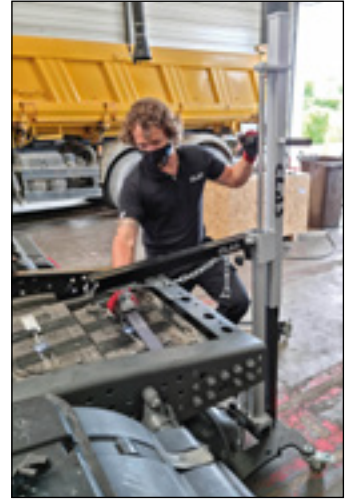

Max. Kg **90**
2 WARRANTY

OH 8006

GRUE PORTE RADIATEUR AUTOBUS

3999 €HT

Tarif utilisateur conseillé



**+ VESTE CLAS
25 ANS
OFFERTE**



Caractéristiques :

- hauteur levage : 1890mm
- 4 roues dont 2 pivotantes freinées

Max. Kg **90**
2 WARRANTY



OM 7051

OUTIL MONTAGE/DEMONTAGE FAP SCANIA

Pour moteurs 5 et 6 cylindres (DC09-DC13)

729€HT

*Au lieu de 850 €HT

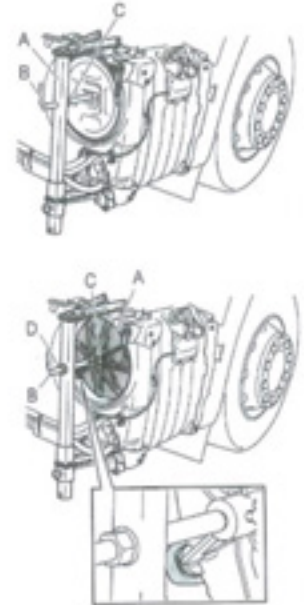

OH 0570

PRESSE A PIVOTS 100T+POINCONS

Ajustement tri-dimensionnel rapide permettant une utilisation directement sur les véhicules.

5990€HT

*Au lieu de 6450 €HT



Poussée 100T



Dimensions intérieur cadre de presse : 250x600mm

Composition :

- presse sur chariot mobile pivotante à 180° avec poignée de manutention
- pompe hydropneumatique 700bar amovible et compatible vérins hydrauliques carrosserie/levage/extraction
- flexible L.200cm
- Poinçons :
 - Ø21,5x150mm
 - Ø24,5x150mm
 - Ø29x120mm
 - Ø29x220mm
 - Ø35x120mm
 - Ø39x150mm
 - Ø39x220mm
- bague MERCEDES ACTROS-SK-0404
- rondelle réduction 35/25mm
- rondelle réduction 70/65mm

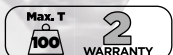



OM 0460

TN

EXTRACTEUR ROULEMENTS BOITES ZF16

1239€HT

*Au lieu de 1450 €HT



Livré avec 5 jeux de coupelles permettant la prise du roulement au niveau du décolletage, sans risque d'endommagement.



OM 0461

TN

EXTRACTEUR ROULEMENTS ET PIGNONS BOITE ZF16 221-251

1259€HT

*Au lieu de 1480 €HT



Composition :

- 4 jeux de coupelles
- 1 vis de poussée avec pastille d'appui
- plateau support Ø286mm
- 3 jeux de montants de potence (L. 290-378-500mm)

Dimensions des coupelles :

- un jeu Ø ext. 179mm et Ø int. 98mm
- un jeu Ø ext. 261mm et Ø int. 155mm
- un jeu Ø ext. 261mm et Ø int. 189mm
- un jeu Ø ext. 282mm et Ø int. 198mm



OM 3987

TN

EXTRACTEUR ROULEMENTS 11 BILLES POUR BOITE ZF AS TRONIC

609€HT

*Au lieu de 709 €HT



Codes moteurs :
1X53188009



OM 3455

TN

ARRACHE MOYEUX PL UNIVERSEL (5 BRANCHES)

789€HT

*Au lieu de 924 €HT



Caractéristiques :

- diamètre ouverture max. : 425mm
- pour écrous M14 à M22
- force d'arrachement jusqu'à 30T





TN

OM 0562

KIT HYDRAULIQUE POSE/DEPOSE CONE SYNCHRO DE BOITE VT VOLVO/RENAULT



1219€HT

*Au lieu de 1434 €HT



Vérin traversant réversible 20T

Codes moteurs :
9992619/9992671/9994542/9996889/9998542/88800015



TN

OM 9381

COFFRET EXTRACTION/INSTALLATION SILENT-BLOC PL

1345€HT

*Au lieu de 1579 €HT



Composition :

- douilles de support (longue et courte) petit diamètre
- douilles de support (longue et courte) gros diamètre
- 9 jeux de demi-bagues + bague d'appui
- etau compression silent-blocs
- tige d'extraction M20 + Ecrous
- entretoise pour vérin mécano-hydraulique
- 1 butée étagée

Affectation demi-bagues + bague d'appui :

- Ø56mm : Iveco Eurostar (Cabine)
- Ø58mm : Mercedes 3229B, 650, 652 et Volvo
- Ø60mm : Mercedes et Iveco Eurostar (stabilitaseur), Renault Kerax, Magnum, Premium (ressort à lame)
- Ø63mm : DAF
- Ø65mm : Mercedes Actros (stabilisateur) et Atego
- Ø66mm : Iveco Eurostar (cabine)
- Ø68mm : Man (avant), ROR, SAF
- Ø70mm : Man
- Ø75mm : Mercedes Actros (stabilisateur)





HU 1108

PURGEUR D'EMBRAYAGES ELECTRIQUE HUILE
MINERALE/MULTIGRADE 5-20L 3.5bar

1529€HT

*Au lieu de 1799 €HT



Préconisé pour les boites de vitesses HPS-2 et embrayages à vase d'expansion secondaire (Mercedes Actros MP-II, ATEGO, AXOR...).

Caractéristiques :

- alimentation 220V (cordon 5m)
- équipé d'un interrupteur M/A
- muni d'un régulateur de pression 0-3.5bar
- manomètre de contrôle de pression
- capacité 5 à 20 litres, permettant plusieurs opérations
- débit : 40l/h
- bidon interchangeable : assure la compatibilité du liquide Minéral/Multigrade/Pentosin ...
- flexible L.3.5m
- déclenchement automatique
- dimensions : 850x400x330mm
- poids : 22kg

